

章	項目	特記事項
●撤去工事	●撤去内容	●撤去内容は図示による。
	●発生材の処理	○ 特別管理産業廃棄物は (○ ○ ○) とする。 ○ 再資源化を図るものは (○ ○ ○) とする。 ● 構外搬出適法処理をし、マニフェスタ票、E票の写しを提出する。 なお、少量(2t車1台程度)の場合は、自社保管場所にて保管後適正処分可とする。
	○ フロン回収	○ 業務用冷凍空調機器の廃棄については、関係法令に基づき行程管理制度によって登録業者にフロン回収運搬をさせ、許可業者に処理を行わせ、委託確認書及び引取証明書の写しを提出する。
●昇降機設備	●定員・積載	11人 750kg
	●速度	45m/min
	●その他	●乗場遮煙性能 ○利用者制限機能

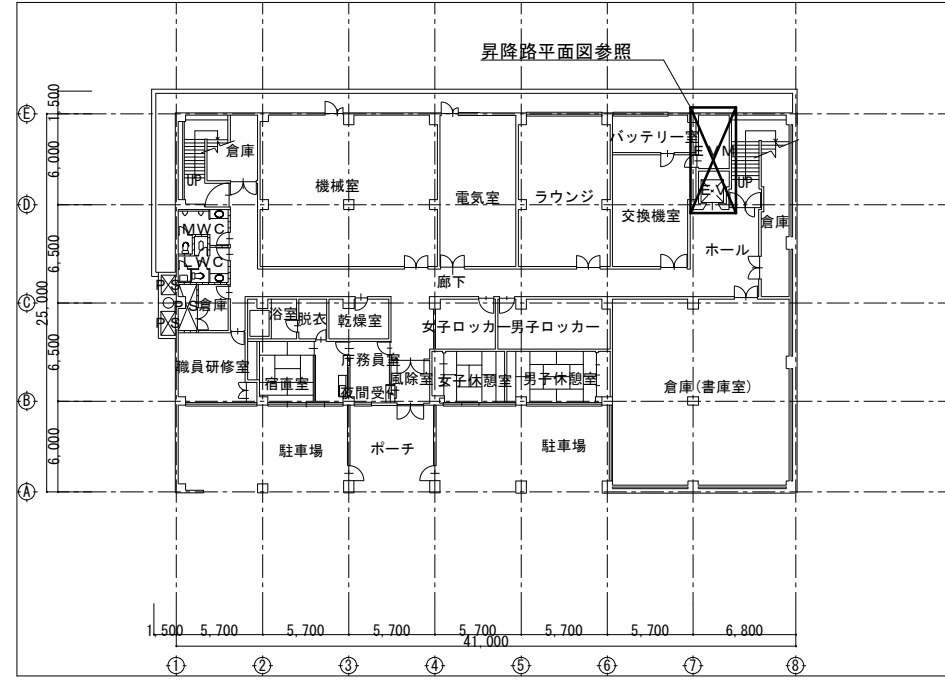

B1階平面図 S=1/500

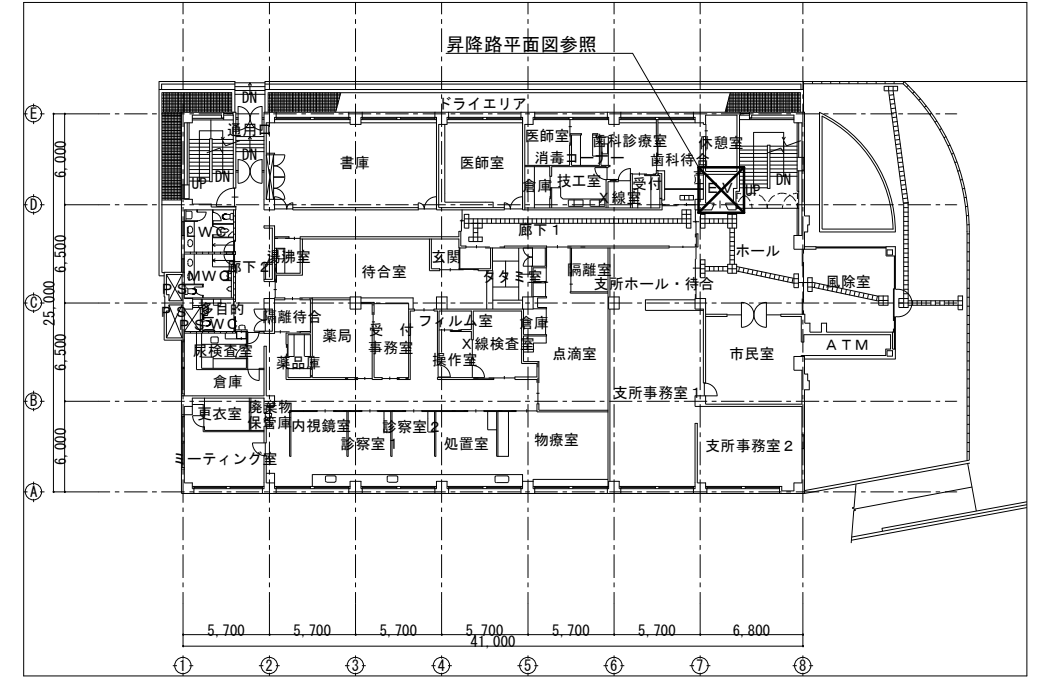

1階平面図 S=1/500

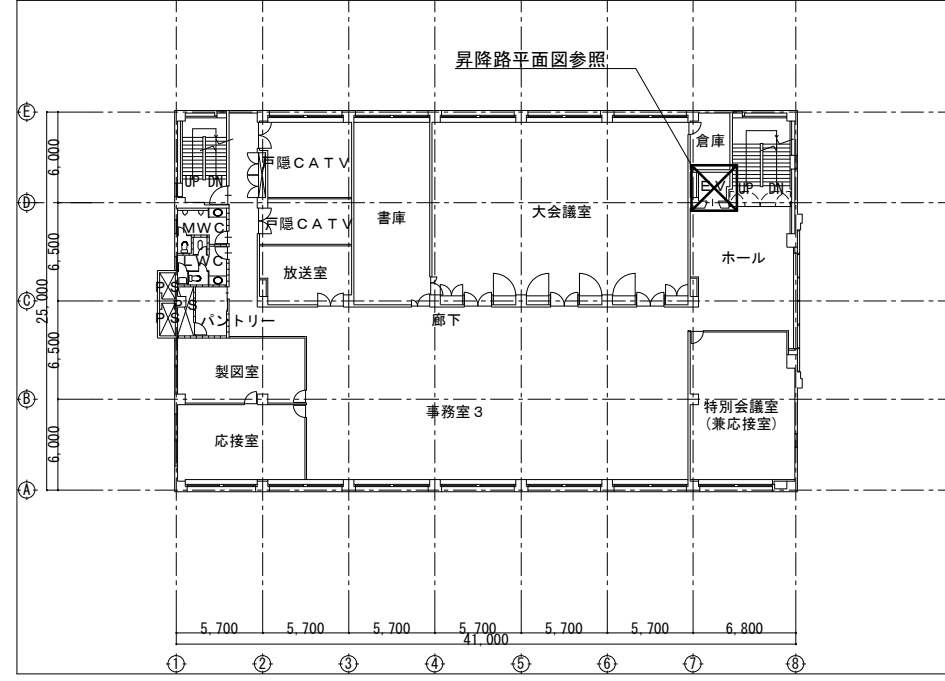

2階平面図 S=1/500

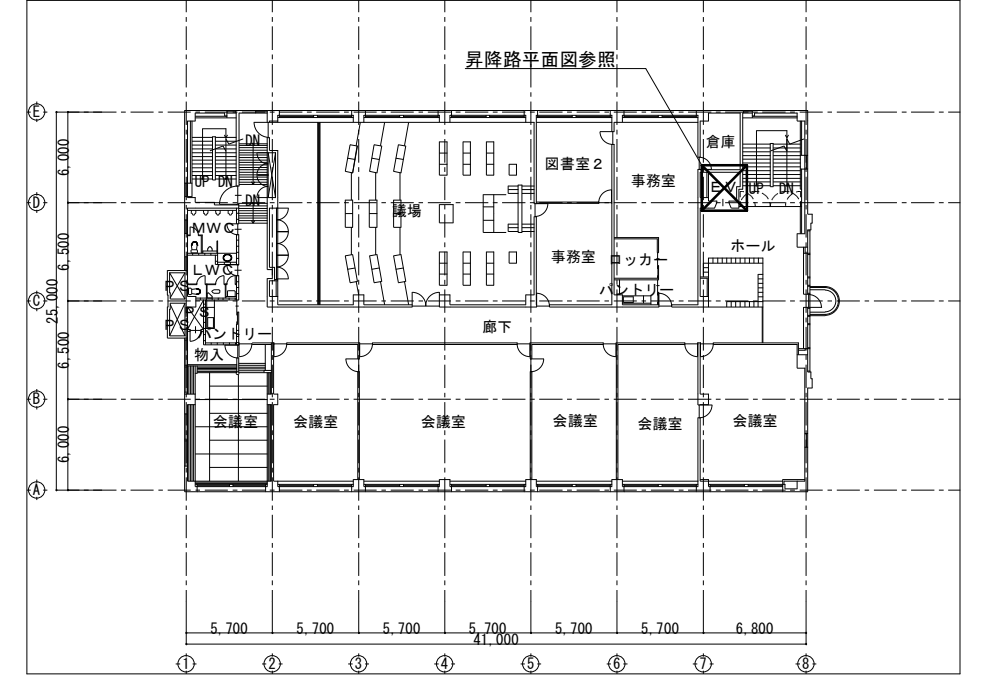

3階平面図 S=1/500

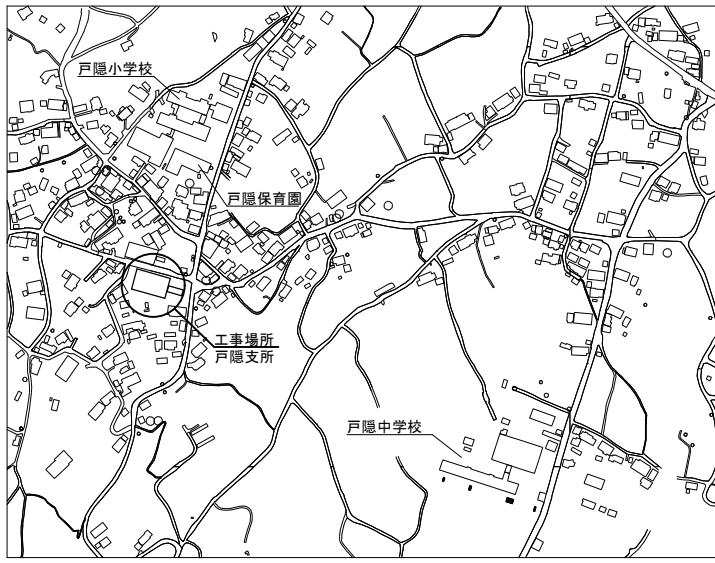

案内図 S=NON

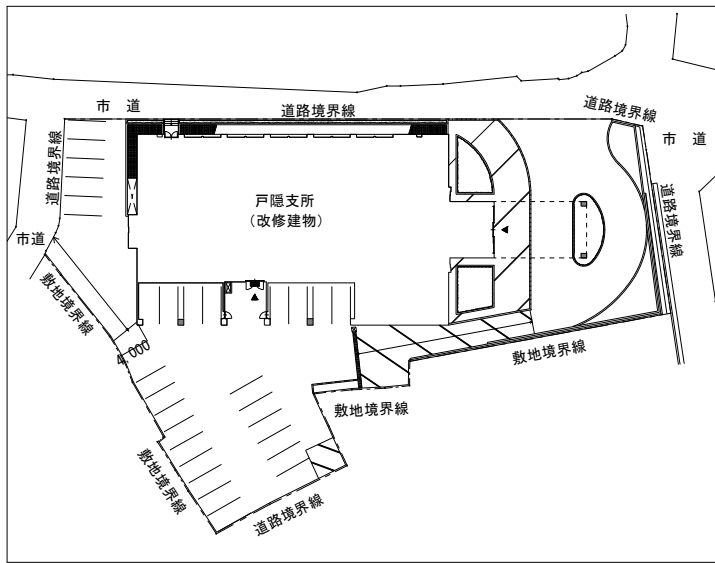

配置図 S=1/1000

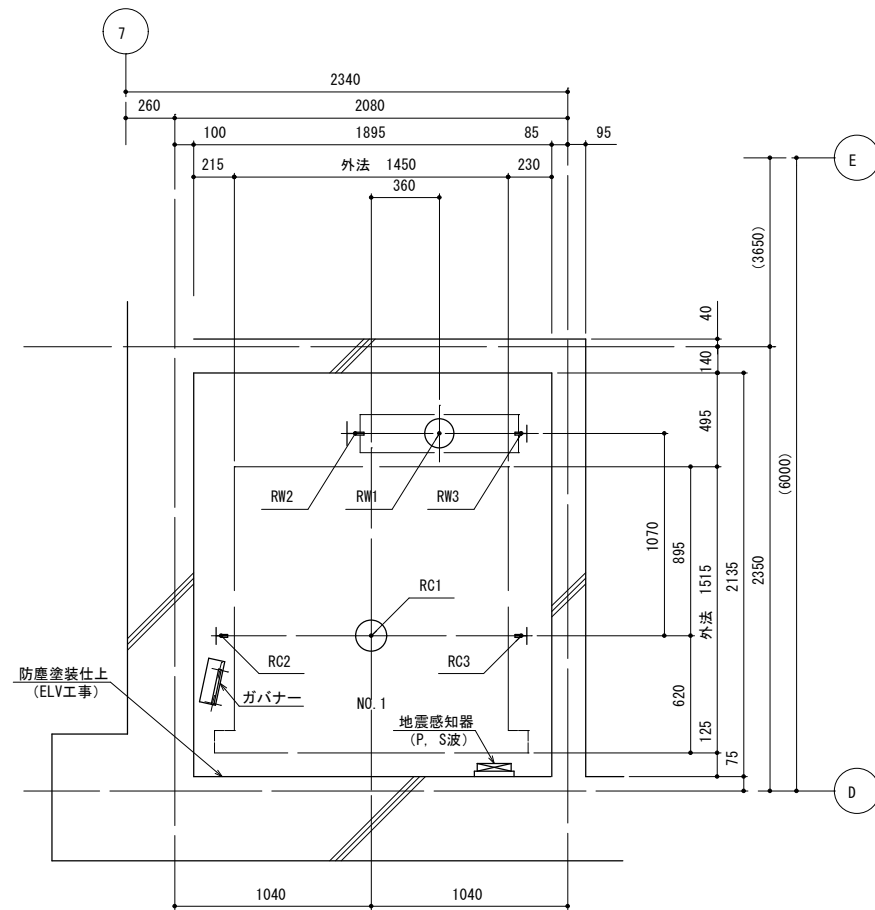

ピット反力値 (N)

号機名	短期荷重			長期荷重		
	RC1	RW1	RC2	RC3	RW2	RW3
NO. 1	82500	65500	20500	20500	42000	14500

ピット平面図 (1 : 40)

耐震クラス : A14



ガイドレール 部分荷重 [N]	かご側		ウェート側	
	PX	PY	PX	PY
NO. 1	4400	2500	6750	3400

地震時建物に掛る荷重

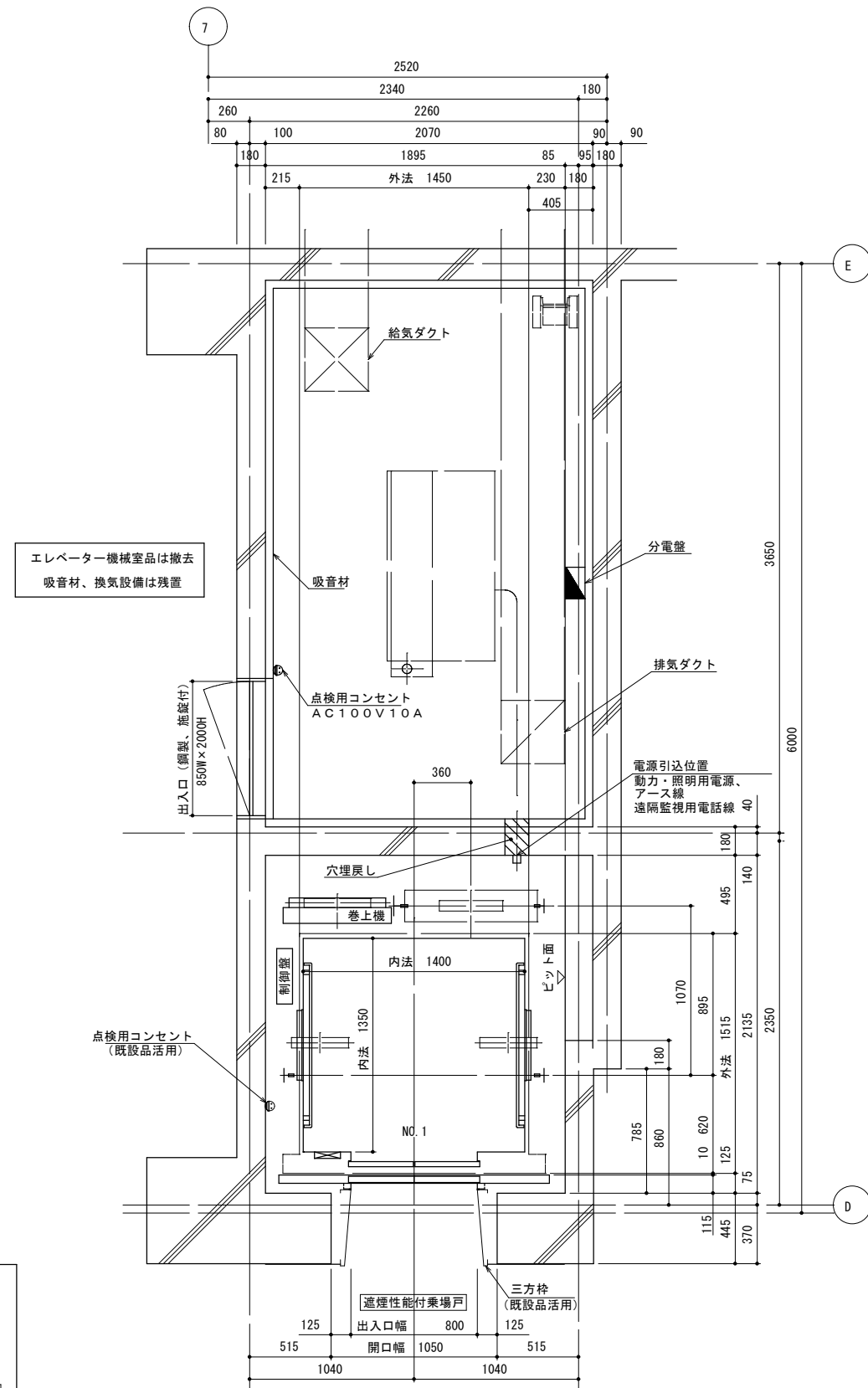

B1、1階 昇降路平面図 (1 : 40)

設計者 堀内 敏明
一級建築士登録 第270011号

0市債 戸隠支所 エレベーター更新
ピット平面図、B1、1階昇降路平面図

工事設計図
令和5年度

発注図
R6.01.30

図面番号
M-04

長野市建設部建築課

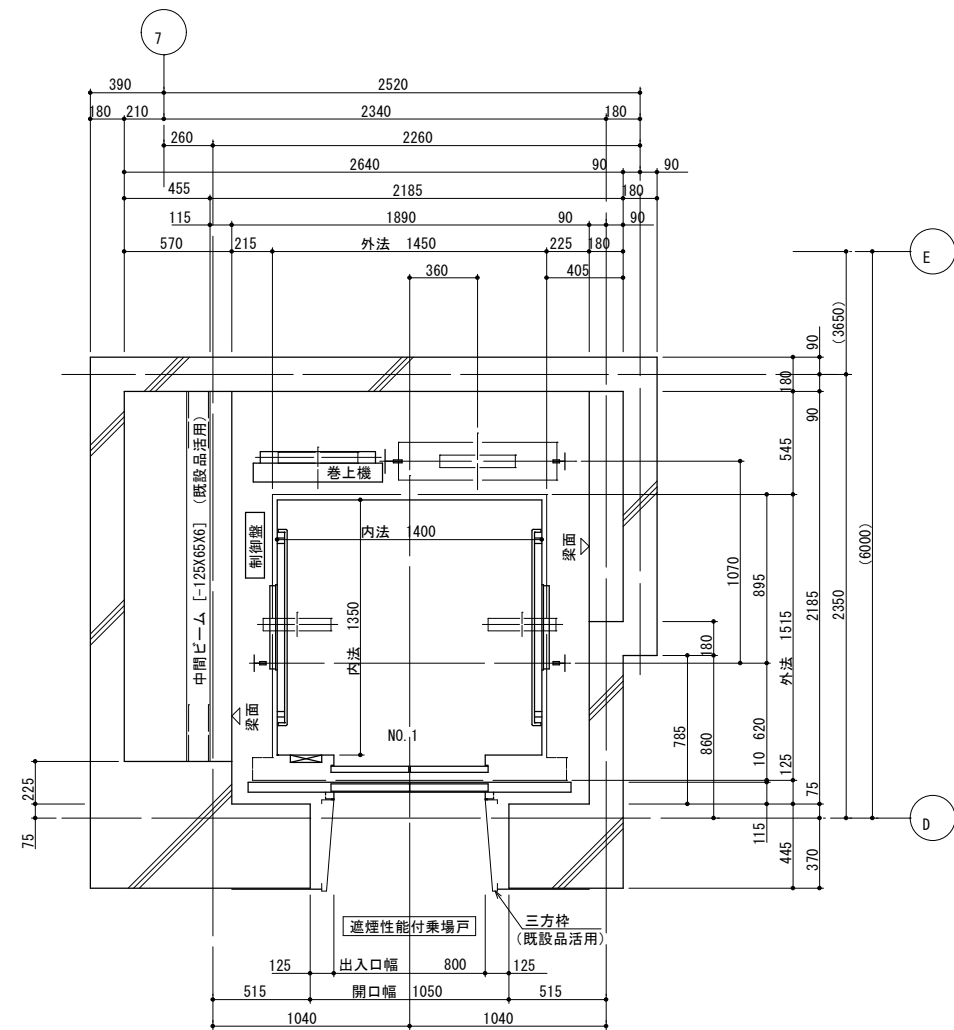

2階 昇降路平面図 (1 : 40)

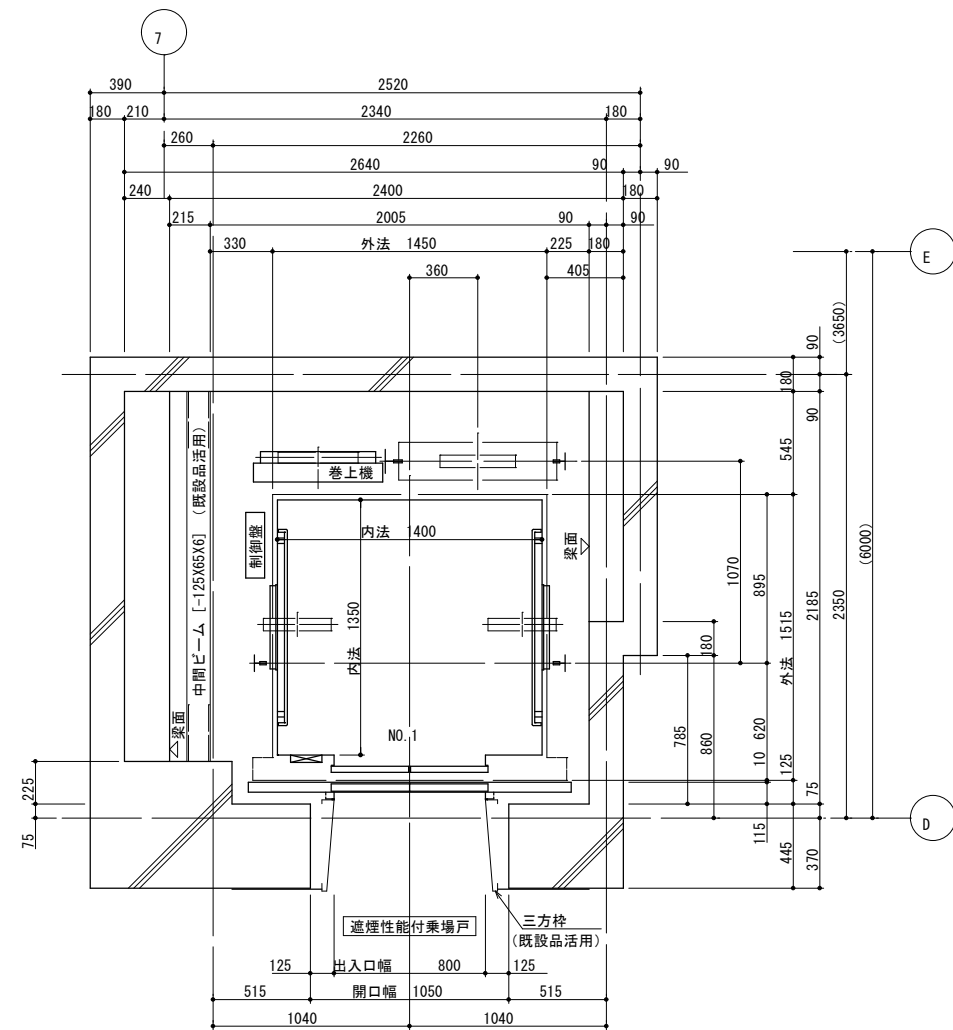

3階 昇降路平面図 (1 : 40)

設計者 堀内 敏明
一級建築士登録 第270011号

0市債 戸隠支所 エレベーター更新
2. 3階昇降路平面図

工事設計図
令和5年度

発注図
R6.01.30
図面番号
M-05

長野市建設部建築課

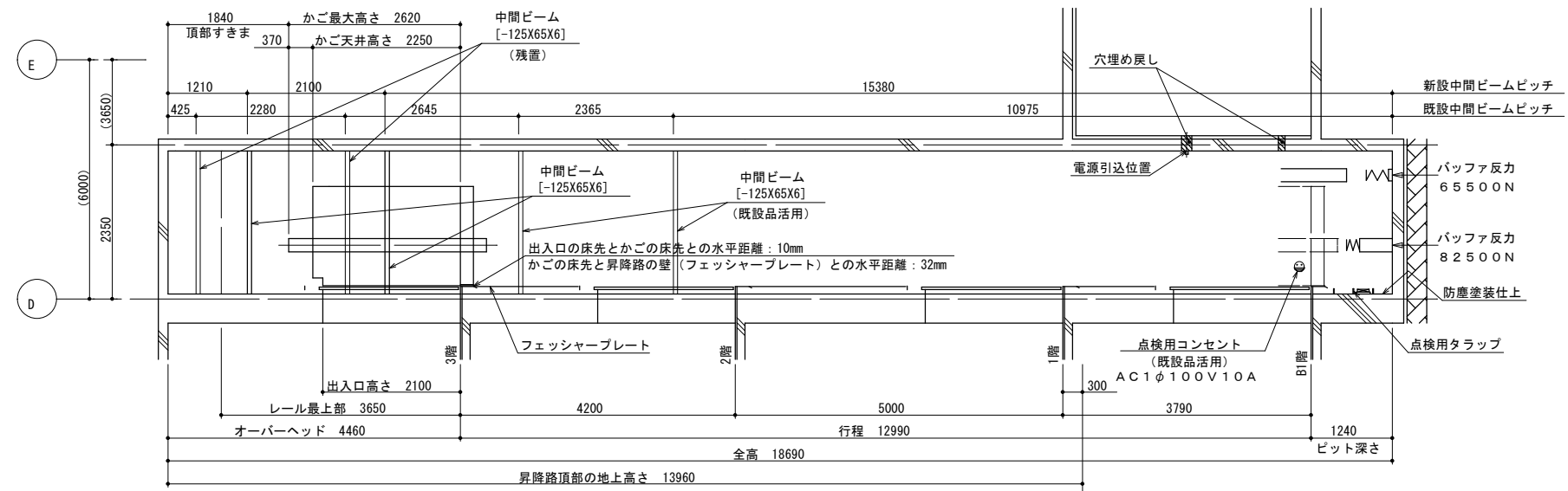

昇降路断面図 (1:100)

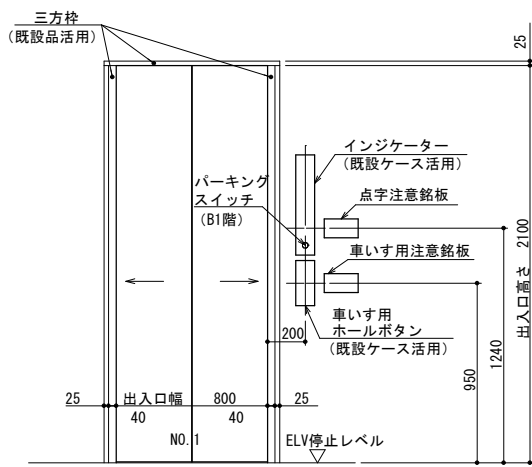

B1、2、3階 出入口正面及断面図 (1:40)

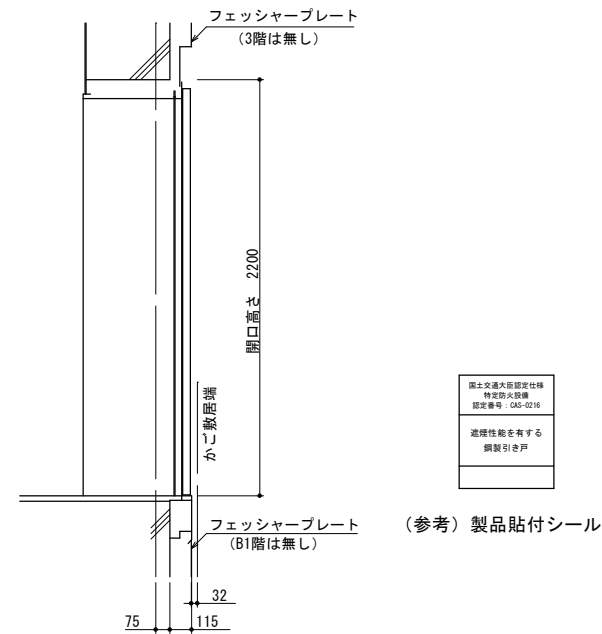

(参考) 製品貼付シール

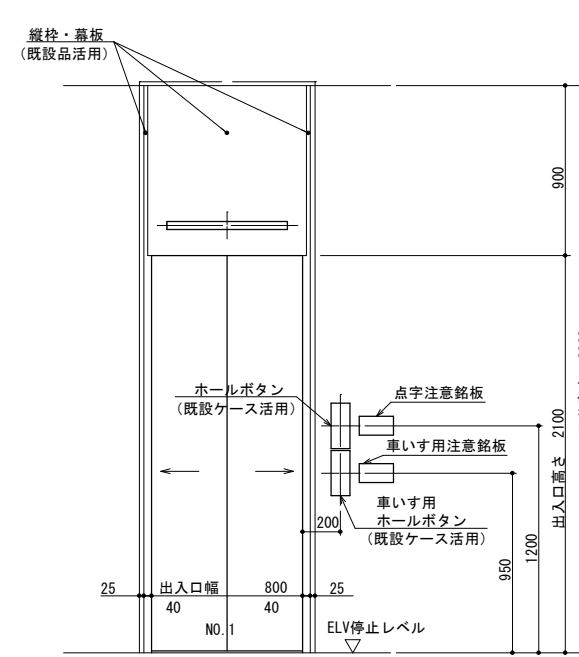

1階 出入口正面及断面図 (1:40)

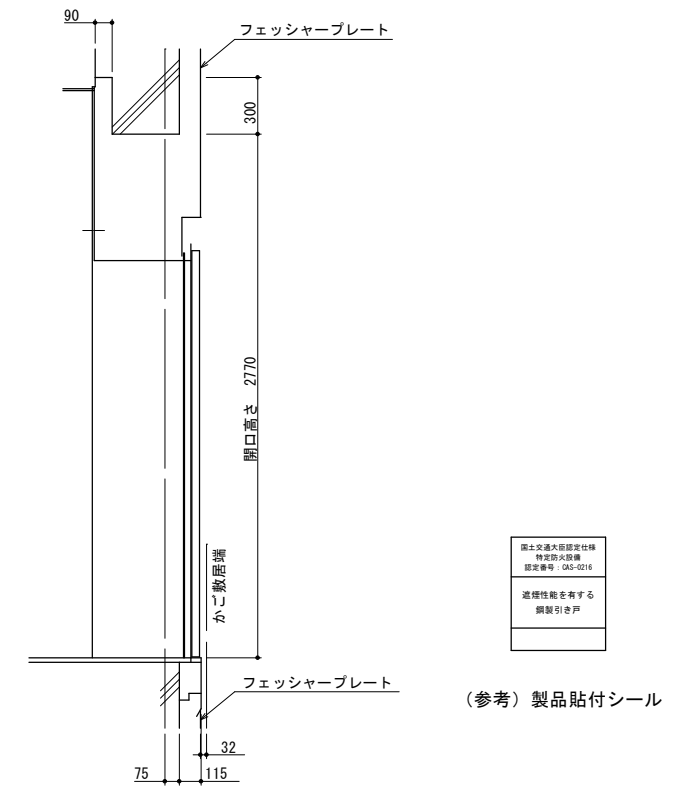

(参考) 製品貼付シール

設計者 堀内 敏明
一級建築士登録 第270011号

0市債 戸隠支所 エレベーター更新
昇降路断面図、出入口正面及断面図

工事設計図
令和5年度

発注図
R6.01.30

長野市建設部建築課

図面番号
M-06

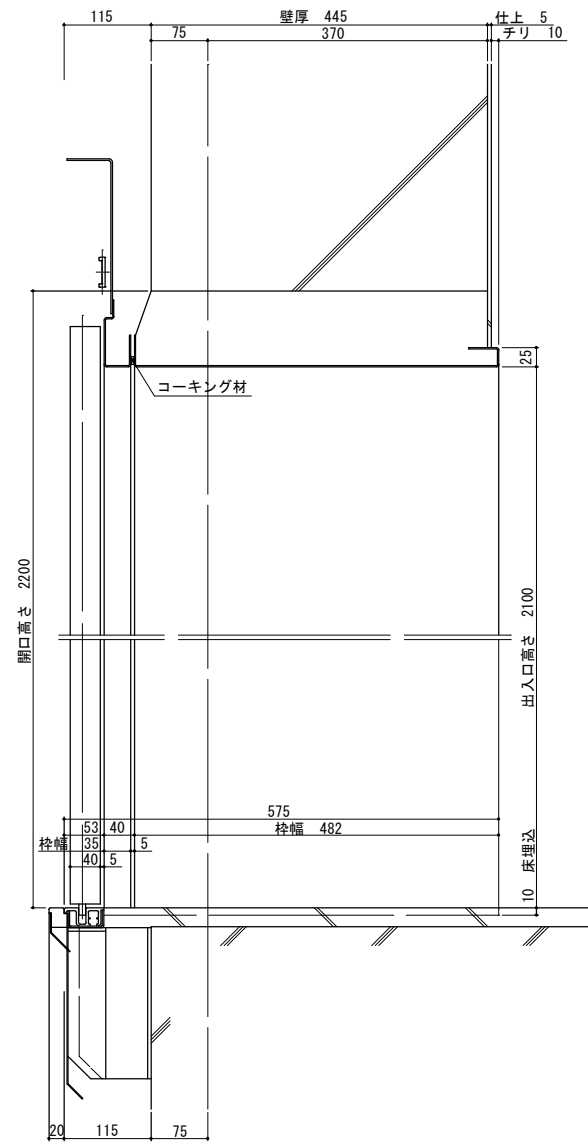

断面図 [断面YY] (1:10)

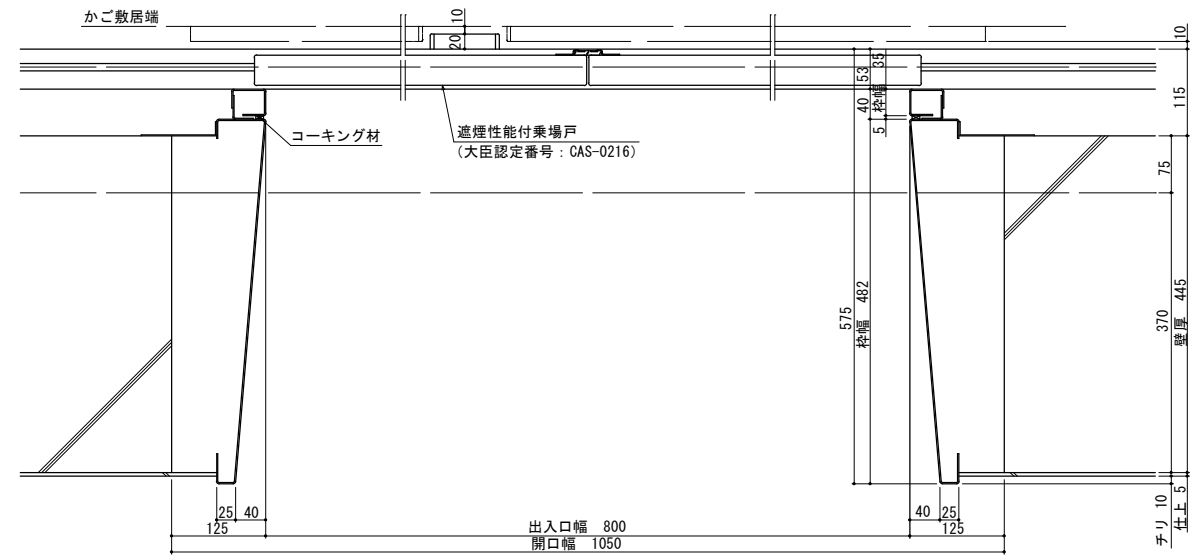

平面図 [断面XX] (1:10)

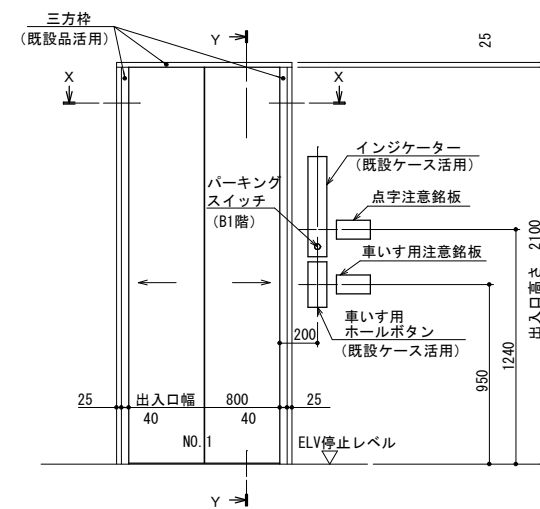

B1、2、3階 出入口正面図 (1:40)

乗り場仕様 (B1階)

品名	仕様
縦枠	鋼板化粧シート貼り
縦ぎ枠	鋼板化粧シート貼り (既設品活用、現地シート貼り)
戸	鋼板化粧シート貼り
敷居	硬質アルミ

乗り場仕様 (2、3階)

品名	仕様
縦枠	ステンレスヘアライン仕上 (既設品活用、現地簡易清掃)
縦ぎ枠	ステンレスヘアライン仕上
戸	ステンレスヘアラインエッチング仕上
敷居	硬質アルミ

設計者 堀内 敏明
一級建築士登録 第270011号

0市債 戸隠支所 エレベーター更新

工事設計図

発注図
R6.01.30

B1、2、3階出入口乗り場平面図・断面図ほか

令和5年度

図面番号
M-07

長野市建設部建築課

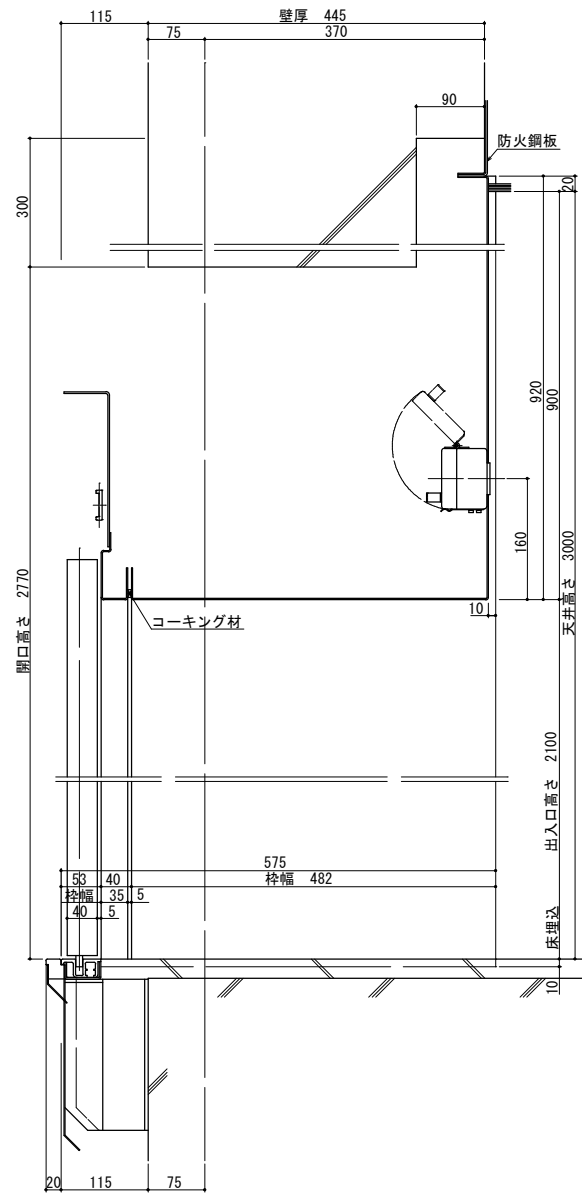

断面図 [断面YY] (1:10)

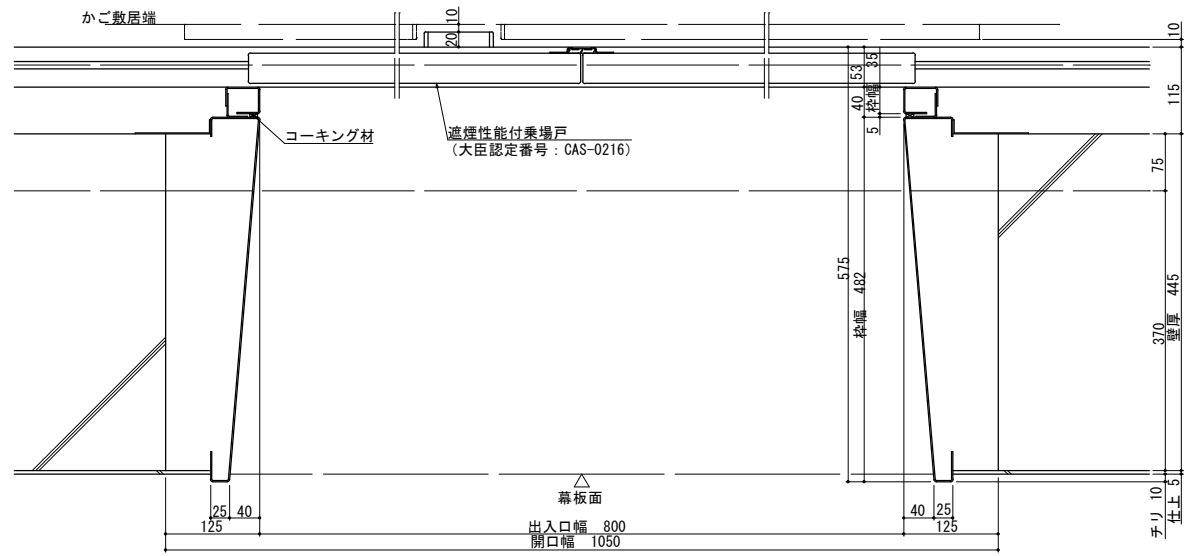

平面図 [断面XX] (1:10)

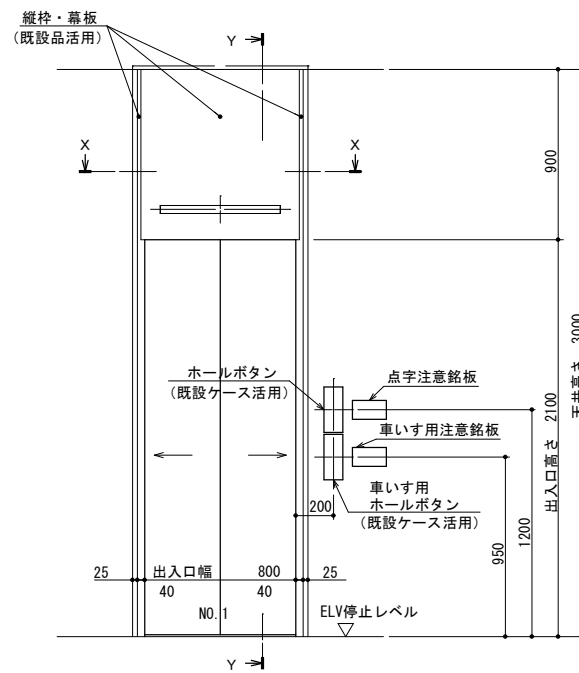

1階 出入口正面及断面図 (1:40)

乗り場仕様 (1階)

品名	仕様
縦枠	ステンレスヘアライン仕上 (既設品活用、現地簡易清掃)
縦ぎ	ステンレスヘアライン仕上
幕板	ステンレスヘアラインエッチング仕上 (既設品活用、現地簡易清掃)
戸	ステンレスヘアラインエッチング仕上
敷居	硬質アルミ

設計者 堀内 敏明
一級建築士登録 第270011号

0市債 戸隠支所 エレベーター更新

工事設計図

発注図
R6.01.30

1階出入口乗り場平面図・断面図ほか

令和5年度

図面番号
M-08

長野市建設部建築課

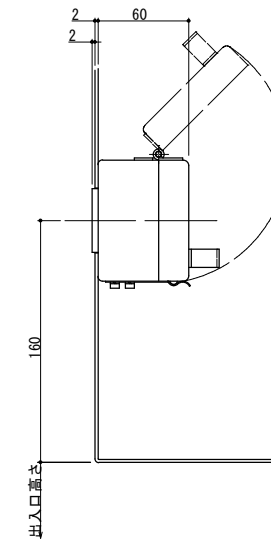
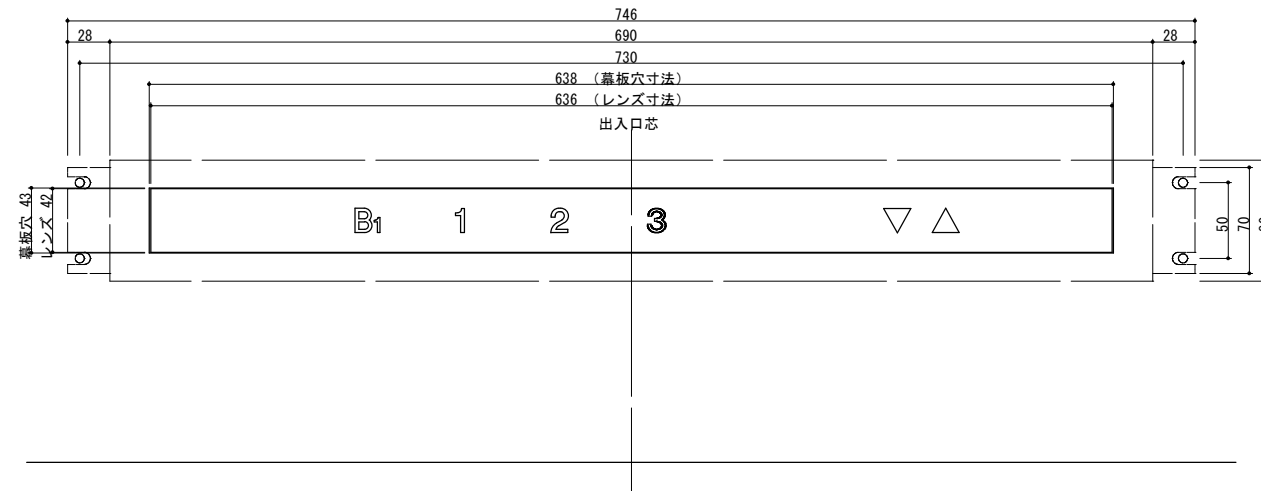

インジケータ仕様 (1階)

品名	仕様
表示部	ブラウンスモークアクリル製
階床文字	文字、矢印共、オレンジ色点灯表示 (発光ダイオード)
矢印	書体: ニューヘルベチカ (FN1-16)

1階 インジケータ意匠図 (1:5)

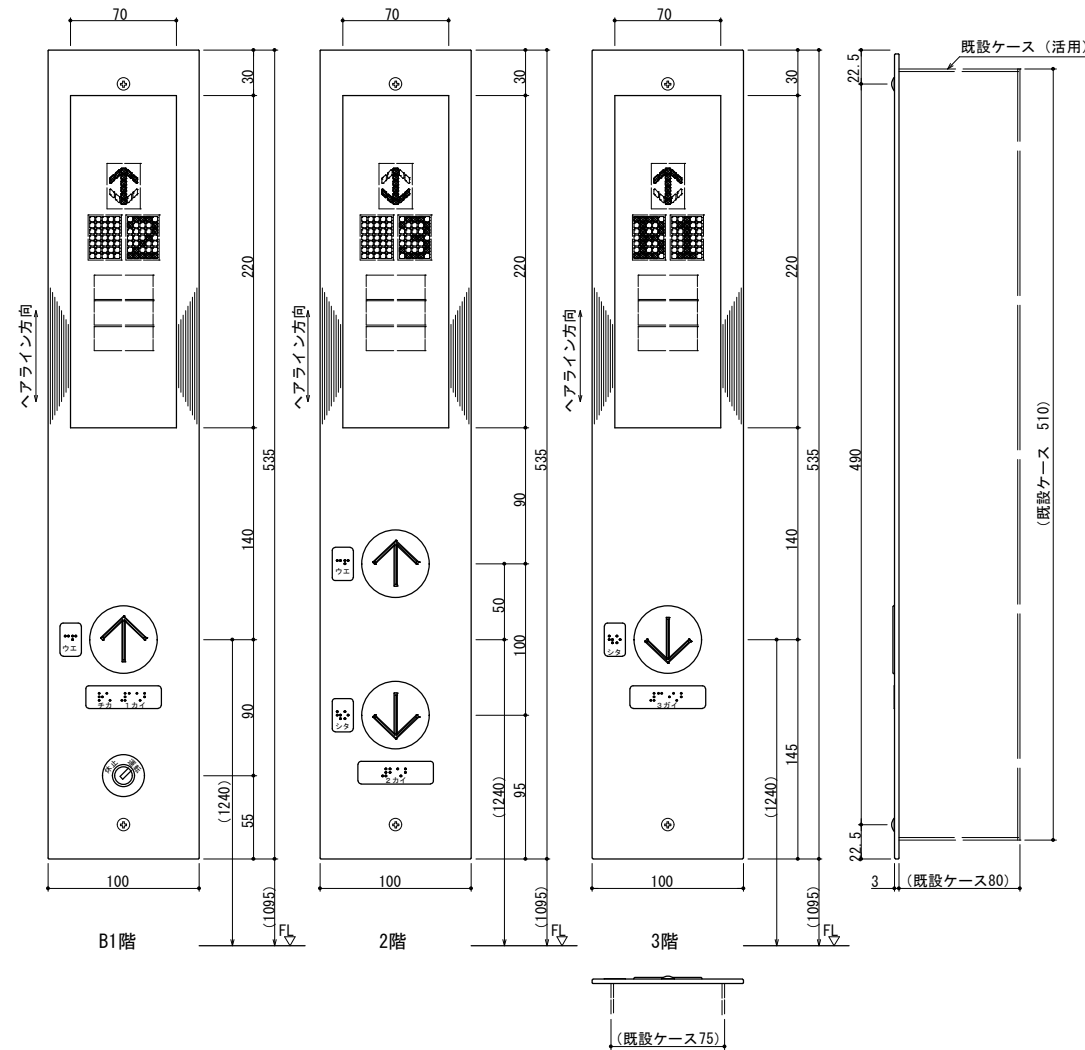

B1、2、3階 インジケータ意匠図 (1:5)

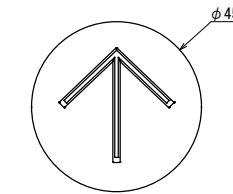

押しボタン意匠 (1:2)

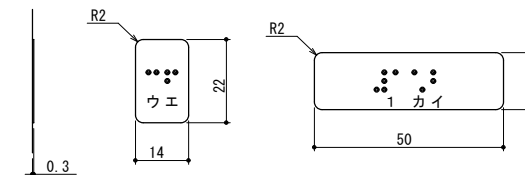

点字銘板意匠 (1:2)
点字下部の数字、片仮名は参考

ホールボタン仕様 (1階)

品名	仕様
押しボタン	ボタン部は黒色プラスチック製、 矢印は乳白色 凸文字、オレンジ色点灯表示
カバー	ステンレスヘアライン仕上 3 T
点字銘板	ステンレス調プラスチック製、貼付銘板

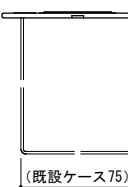
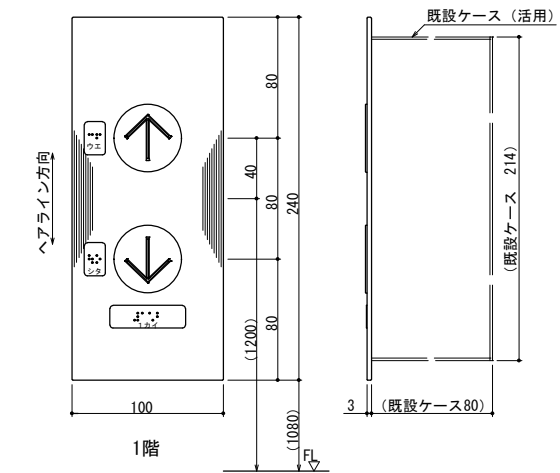

1階 ホールボタン意匠図 (1:5)

ホールボタン仕様 (B1、2、3階)

品名	仕様
押しボタン	ボタン部は黒色プラスチック製、 矢印は乳白色 凸文字、オレンジ色点灯表示
カバー	ステンレスヘアライン仕上 3 T (ビス付)
表示部	スモーク調プラスチック製
運転方向灯 位置表示灯	矢印、文字共、サンセットオレンジ色点灯表示 (発光ダイオード)
キースイッチ	キースイッチはクロームメッキ仕上 銘板はグレー調プラスチック製 貼付銘板
文字書体	和文字は新ゴシックR 英数字はAVENTIA NEXT
点字銘板	ステンレス調プラスチック製、貼付銘板

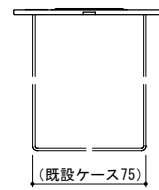
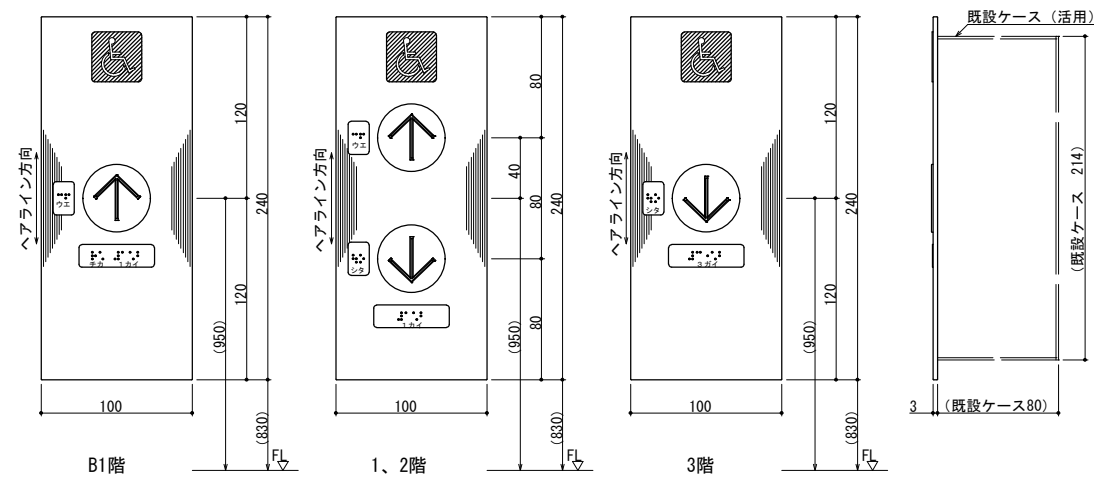

B1, 1~3階 車いす用ホールボタン意匠図 (1 : 5)

車いす用ホールボタン仕様

品名	仕様
押しボタン	ボタン部は黒色プラスチック製、矢印は乳白色 凸文字、オレンジ色点灯表示
カバー	ステンレスヘアライン仕上 3 T
車いすマーク	マークは白色、地はブルー色、貼付銘板
点字銘板	ステンレス調プラスチック製、貼付銘板

車いすマーク意匠 (1 : 2)

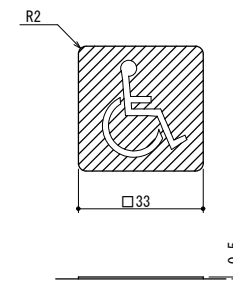

点字銘板意匠 (1 : 2)
点字下部の数字、片仮名は参考

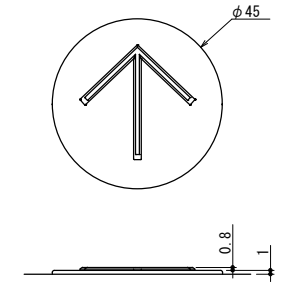
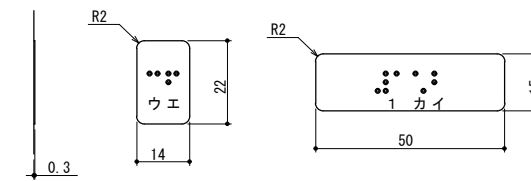

押しボタン意匠 (1 : 2)

点字注意銘板仕様

品名	仕様
プレート	ステンレスヘアライン仕上
点字銘板	ステンレス調プラスチック製 貼付銘板

車いす注意銘板仕様

品名	仕様
プレート	ステンレスヘアライン仕上
注意文字	エッチング後黒色塗料入れ
文字書体	和文字は新ゴシックR 英数字はAVENIR NEXT

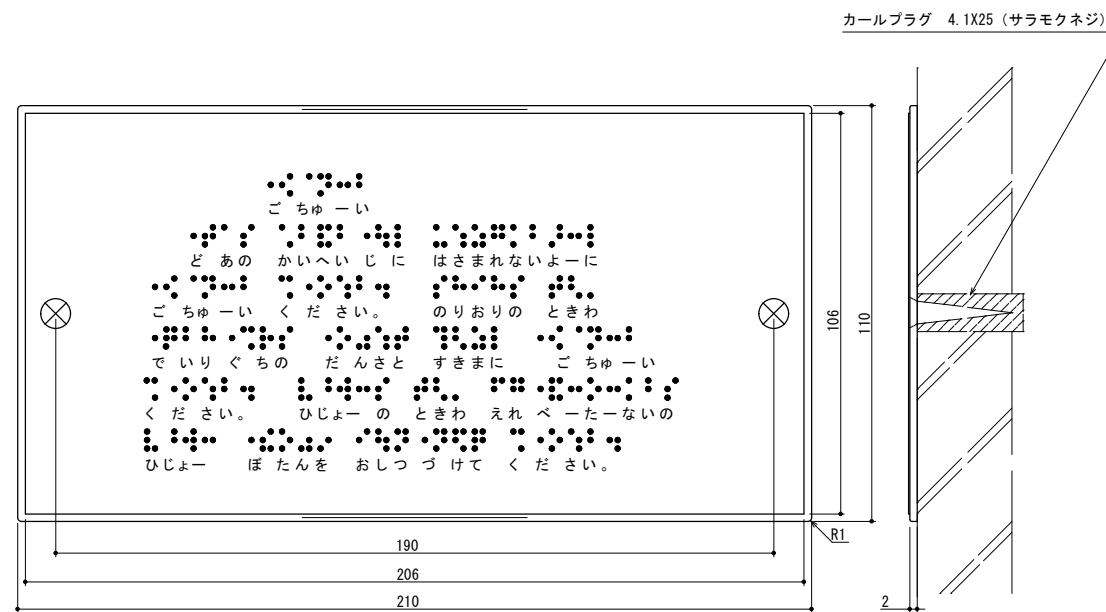

B1, 1~3階 点字注意銘板 (乗場用) (1 : 2)

点字下部の数字、片仮名は参考

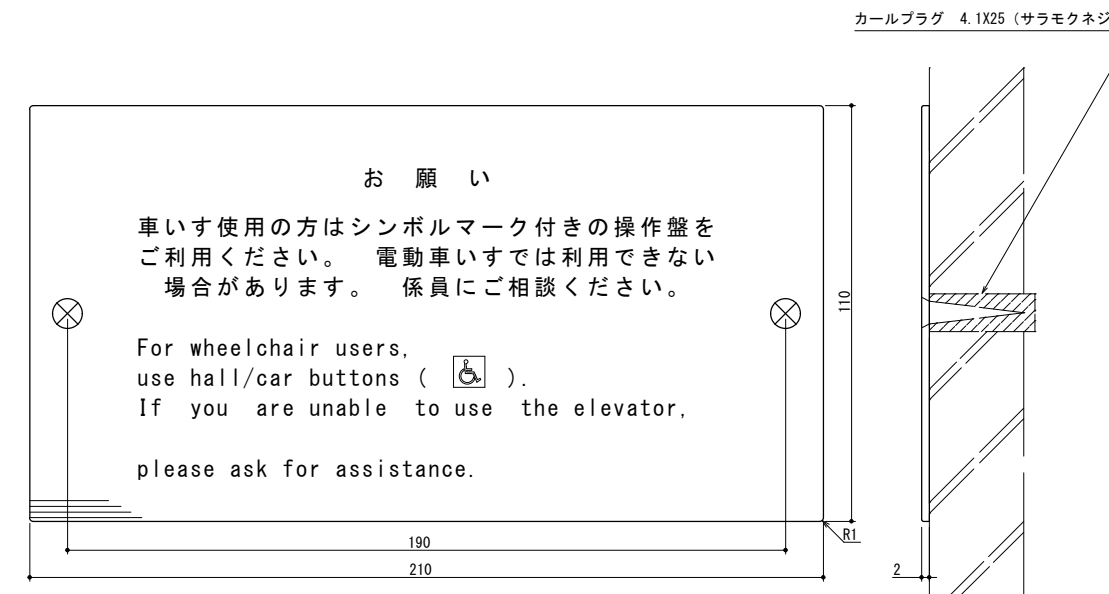

B1, 1~3階 車いす注意銘板 (乗場用) (1 : 2)

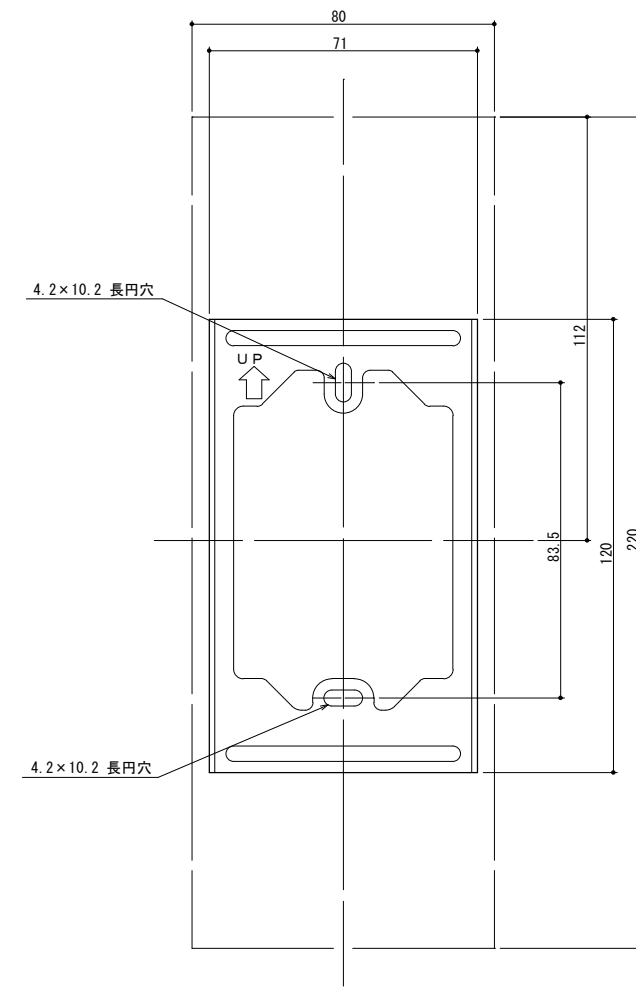
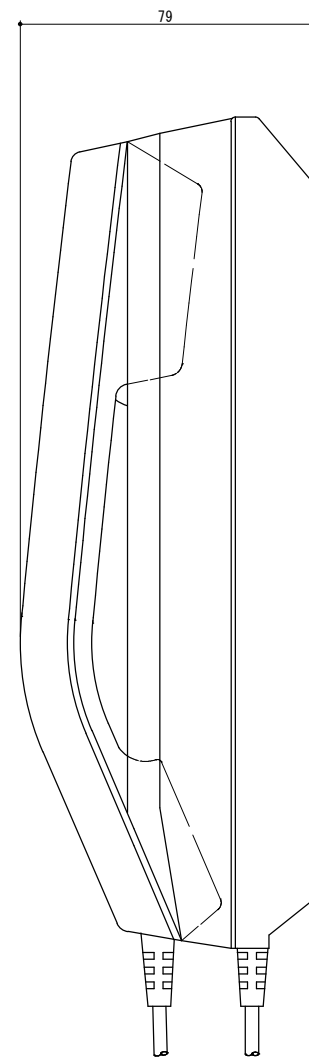
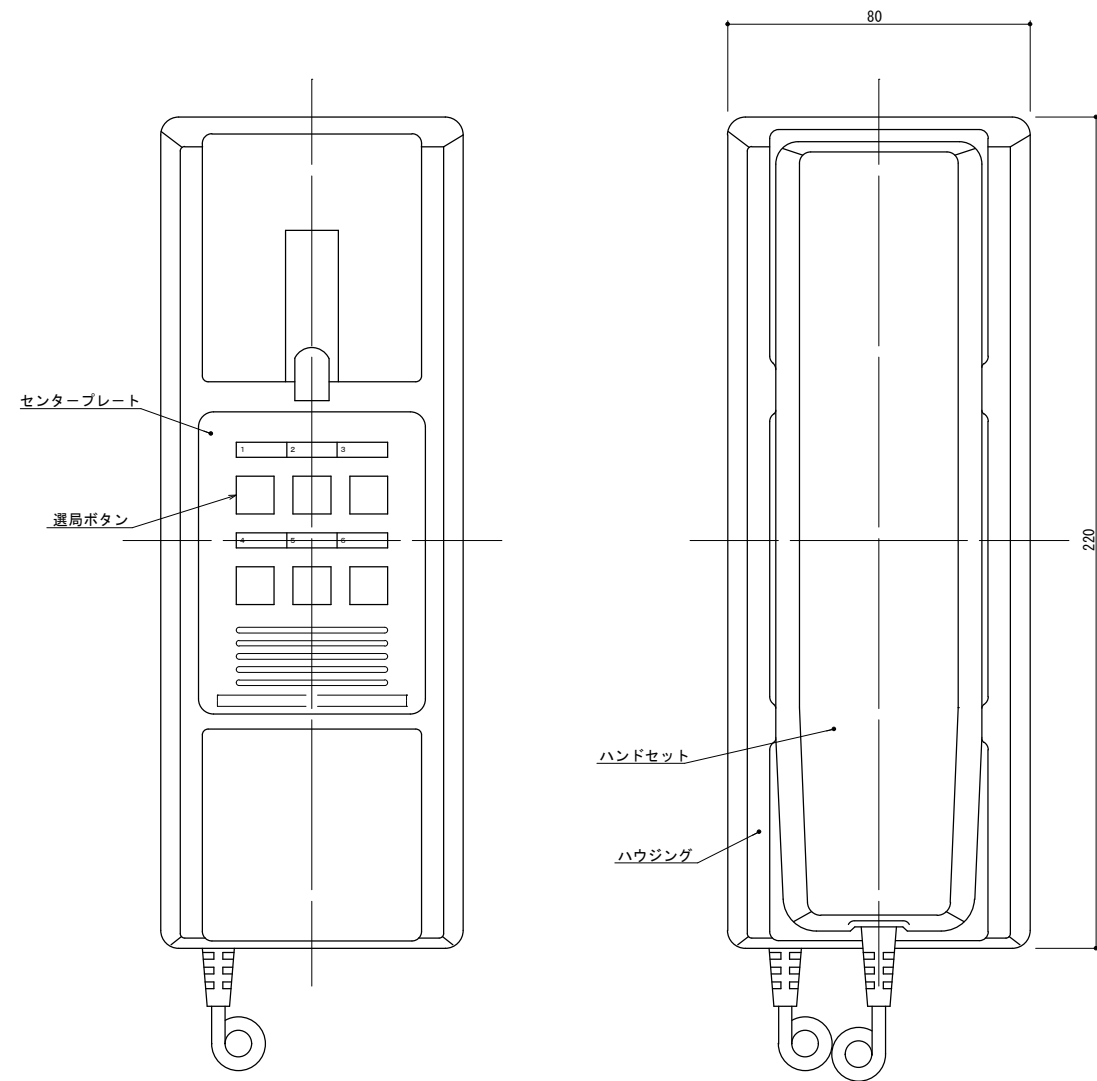

壁取付位置図
※ 取付はM4ねじにて2箇所止め

インターホン意匠図 (1:2)
設置場所: B1階 宿直室、2階 事務所

インターホン仕様

品名	仕様
インターホン	同時通話方式
センタープレート	ABS樹脂 (ワームブラウン)
ハウジング	ABS樹脂 (ホワイト)
ハンドセット	ABS樹脂 (ワームブラウン)

設計者 堀内 敏明
一級建築士登録 第270011号

0市債 戸隠支所 エレベーター更新
インターホン意匠図・仕様、壁取付位置図

工事設計図
令和5年度

発注図
R6.01.30

長野市建設部建築課

図面番号
M-11

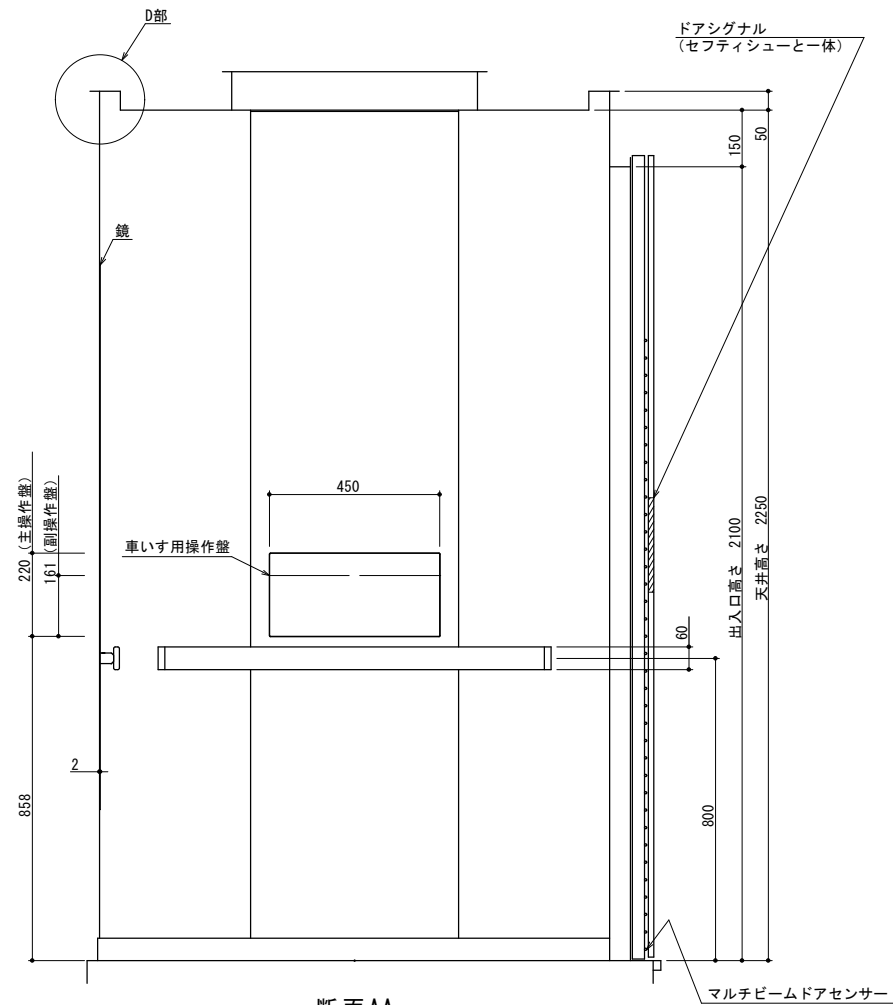

断面AA

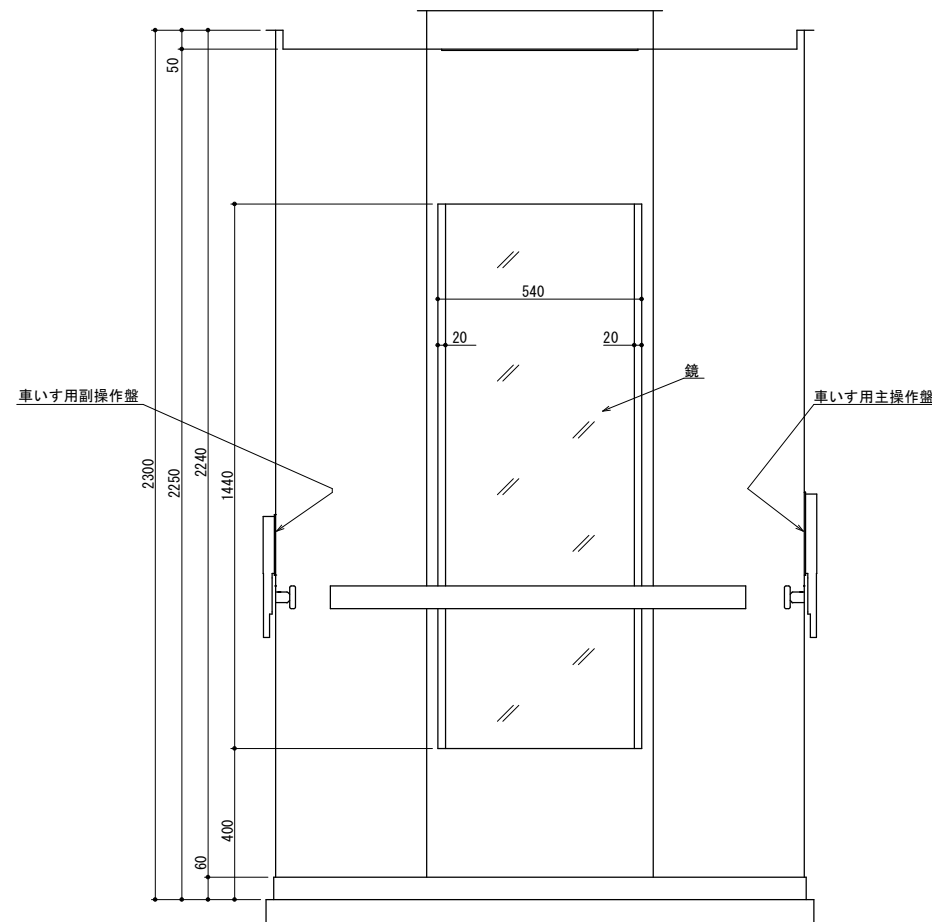

断面BB

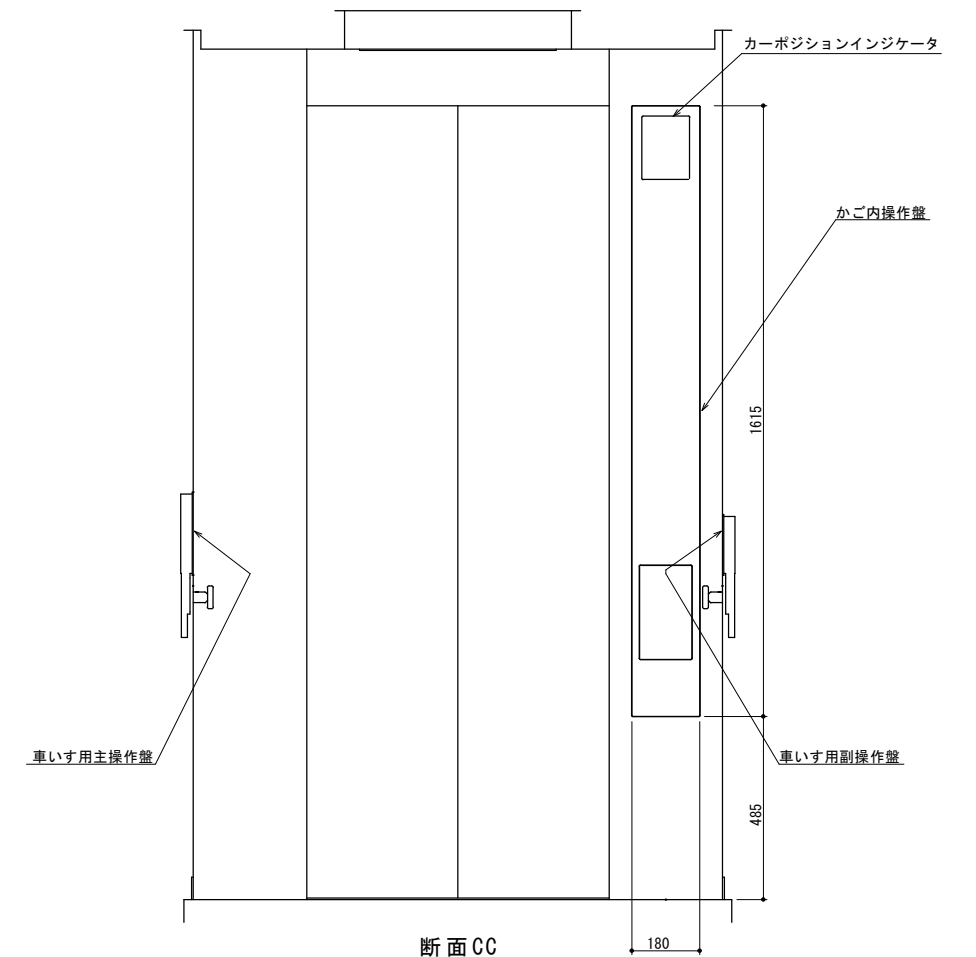

断面CC

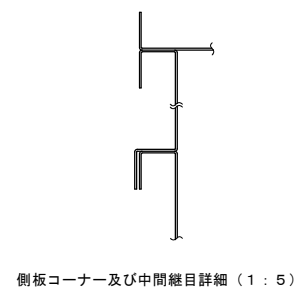

側板コーナー及び中間継目詳細 (1:5)

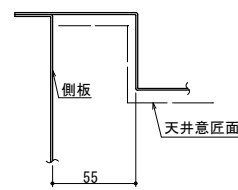

D部詳細 (1:5)

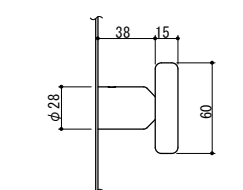

ハンドル取付部詳細 (1:5)

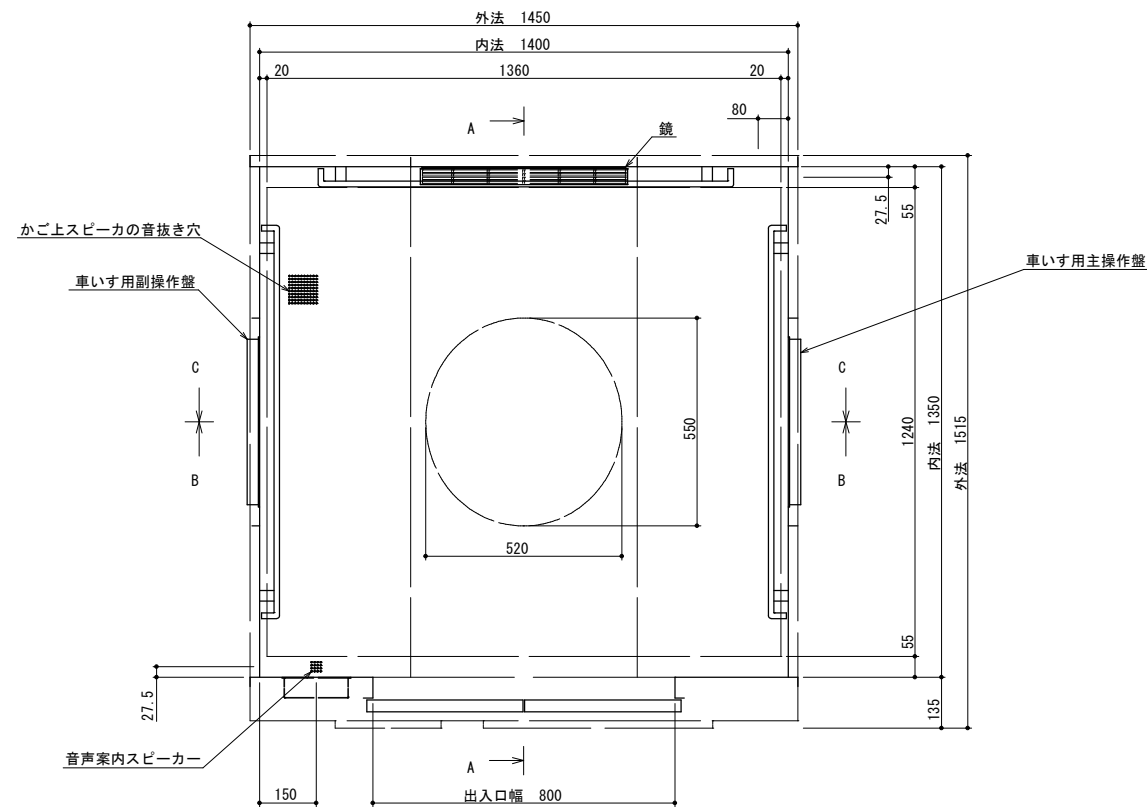

かご平面図 (1:20)

かご仕様

品名	仕様
前側板, 出入口上部枠	化粧鋼板
幅木	化粧鋼板
側板, 戸	化粧鋼板
天井	化粧鋼板
照明	乳白色アクリルカバーLED照明 (天井照明色: 白色)
停電灯	LED
換気	ファン
床	樹脂タイル (2T)
敷居	硬質アルミ
鏡	ステンレス鏡面 (両脇ヘアライン仕上)
ハンドル	アルミアルマイト仕上 (3方向)
光電装置	ドアシグナル付マルチビームドアセンサー
天井換気ルーバー	ABS樹脂 (グレー)
付属品	車いす仕様付, 視覚障がい者仕様付 乗場側利用者検知機能 (ケアフルセンサー), 音声案内装置付 非常放送・一般放送用スピーカー付

設計者 堀内 敏明
一級建築士登録 第270011号

0市債 戸隠支所 エレベーター更新

かご意匠図・仕様

工事設計図

令和5年度

発注図
R6.01.30

図面番号
M-12

長野市建設部建築課

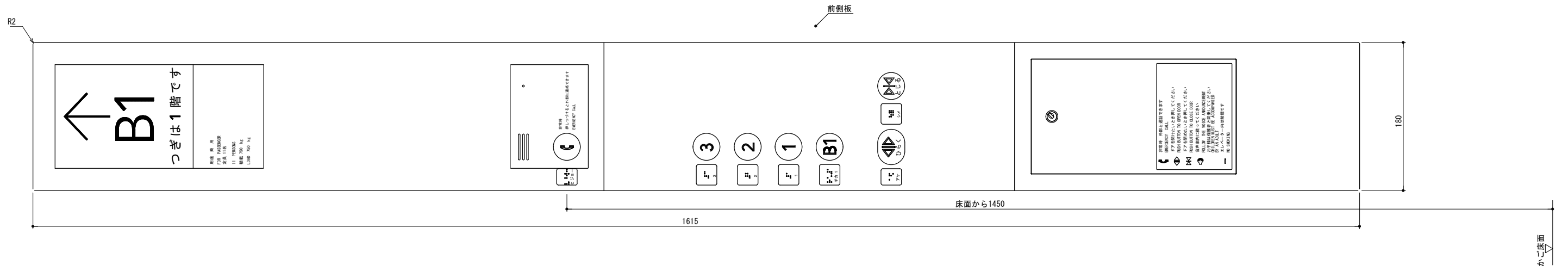

主操作盤意匠 (1 : 5)

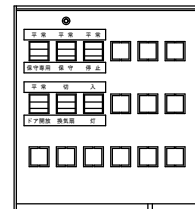

下部スイッチボックス内 (1 : 5)

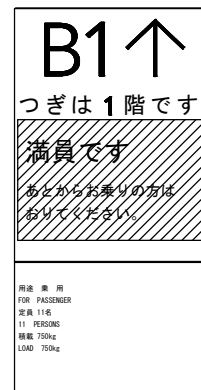

用途銘板及び表示部詳細図 (1 : 5)

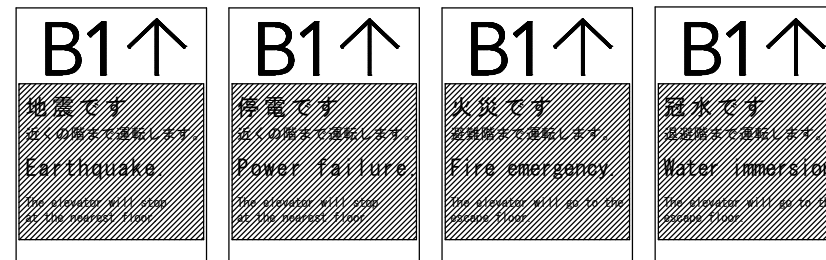

カーポジションインジケータ表示パターン (参考) (1 : 5)

カーポジションインジケータ仕様

品名	仕様
表面パネル	無色透明プラスチック製、裏面よりグレー色印刷 表示部は無色透明
日立ロゴ 用途文字	裏面より黒色印刷
文字書体	和文字は新ゴシックR 英数字はAVENIR NEXT
液晶パネル	8.4インチ IPS液晶モニター (背景色: 白)
表示解像度	800 (H) × 600 (W) 単位: ピクセル

かご内操作盤仕様

品名	仕様
連絡装置	インターホン子機内蔵、相互同時通話方式
非常呼びボタン	ボタン部は黒色プラスチック製、 マークは黄色 凸文字、 オレンジ色点灯表示 使用説明文は表面より黒色印刷 抗菌 (SIAA認証)
ドア開ボタン	ボタン部は緑色プラスチック製、 「<D>」マーク・「ひらく」は乳白色、凸文字 オレンジ色点灯表示 抗菌 (SIAA認証)
ドア閉ボタン	ボタン部は黒色プラスチック製、 「<X>」マーク・「とじる」は乳白色、凸文字 オレンジ色点灯表示 抗菌 (SIAA認証)
行先階ボタン	ボタン部は黒色プラスチック製、 文字は乳白色 凸文字、オレンジ色点灯表示 抗菌 (SIAA認証)
注意文	無色透明フィルム 文字は黒色 貼付銘板
カバー	インターホン部、ボタン部: 白色プラスチック製 その他: 化粧鋼板製
文字書体	和文字は新ゴシックR 英数字はAVENIR NEXT
点字銘板	プラスチック製 貼付銘板

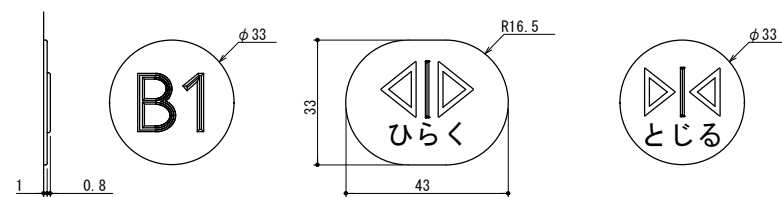

押ボタン意匠 (1 : 2)

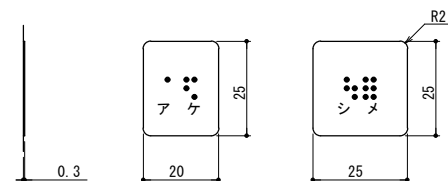

点字銘板意匠 (1 : 2)
点字下部の数字、片仮名は参考

設計者 堀内 敏明
一級建築士登録 第270011号

0市債 戸隠支所 エレベーター更新

工事設計図

発注図
R6.01.30

かご内操作盤意匠図・仕様ほか

令和5年度

長野市建設部建築課

図面番号
M-13

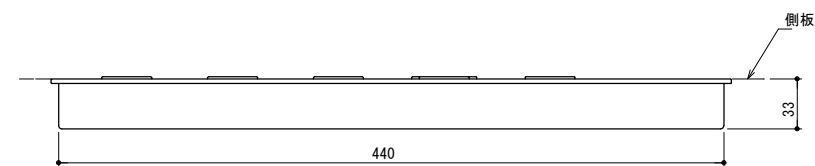
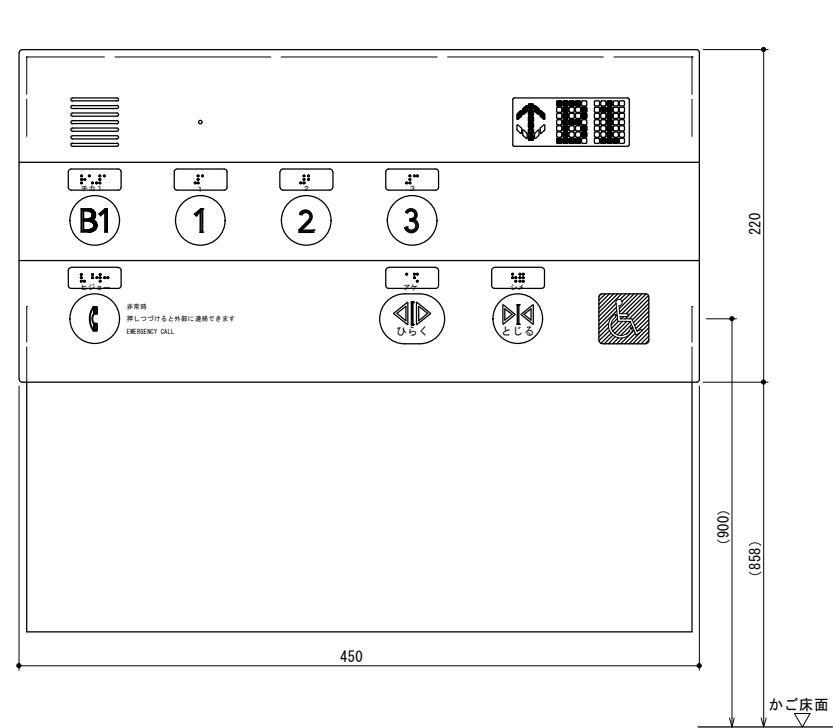

主操作盤 (1 : 5)
点字下部の数字, 片仮名は参考

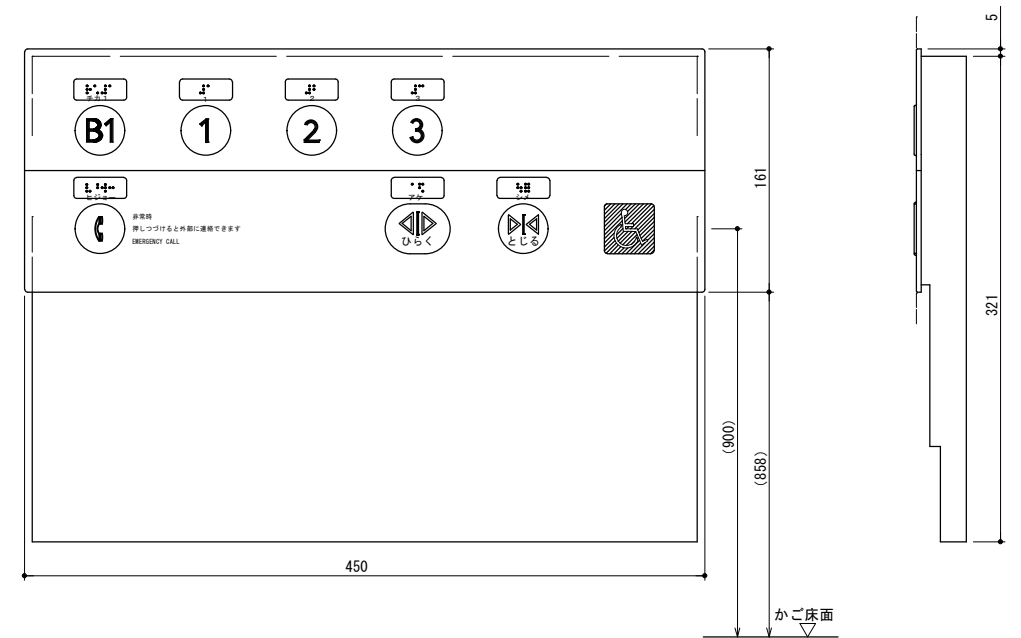

副操作盤 (1 : 5)

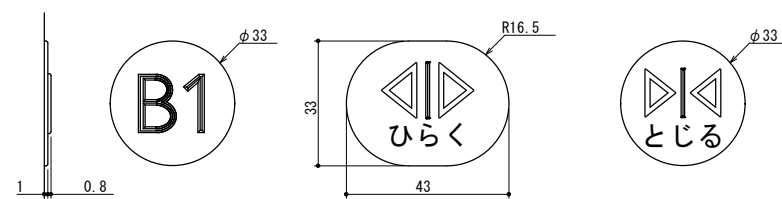

押ボタン意匠 (1 : 2)

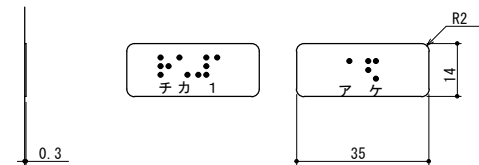

点字銘板意匠 (1 : 2)
点字下部の数字, 片仮名は参考

かご内車いす用操作盤仕様

品名	仕様
連絡装置	インターホン子機内蔵, 相互同時通話方式
非常呼びボタン	ボタン部は黒色プラスチック製, マークは黄色 凸文字, オレンジ色点灯表示 使用説明文は表面より黒色印刷 抗菌 (SIAA認証)
ドア開ボタン	ボタン部は緑色プラスチック製, 「<D>」マーク・「ひらく」は乳白色, 凸文字 オレンジ色点灯表示 抗菌 (SIAA認証)
ドア閉ボタン	ボタン部は黒色プラスチック製, 「>D」マーク・「とじる」は乳白色, 凸文字 オレンジ色点灯表示 抗菌 (SIAA認証)
行先階ボタン	ボタン部は黒色プラスチック製, 文字は乳白色 凸文字, オレンジ色点灯表示 抗菌 (SIAA認証)
カバー	プラスチック製
表示部	スモーク調プラスチック製, 裏面より黒色印刷
運転方向灯 位置表示灯	矢印, 文字共, サンセットオレンジ色点灯表示
車いすマーク	マークは白色, 地はブルー色 (表面印刷)
文字書体	和文字は新ゴシックR 英数字はAVENIR NEXT
点字銘板	プラスチック製 貼付銘板

既設エレベーター仕様（撤去）

仕様	
号機名	NO.1
型式	HPF-11-0045
用途	乗用兼車いす用
定格積載質量/定員	750kg/11人乗
定格速度	45m/min
運転方式	乗合全自動方式
停止階	4箇所（B1、1～3階）
かご寸法	間口1400mm 奥行1350mm 天井高さ2350mm
出入口寸法	幅800mm 高さ2100mm
戸型式	2枚戸中央開き
電動機	AC 15kW
連絡装置	インターホン

は撤去部を表す

アスベスト含有みなし作業

- ・機械室：シンダーコンクリート
- ・ピット：防水モルタル
- ・シャフト貫通部：ケイ酸カルシウム板、耐火パテ

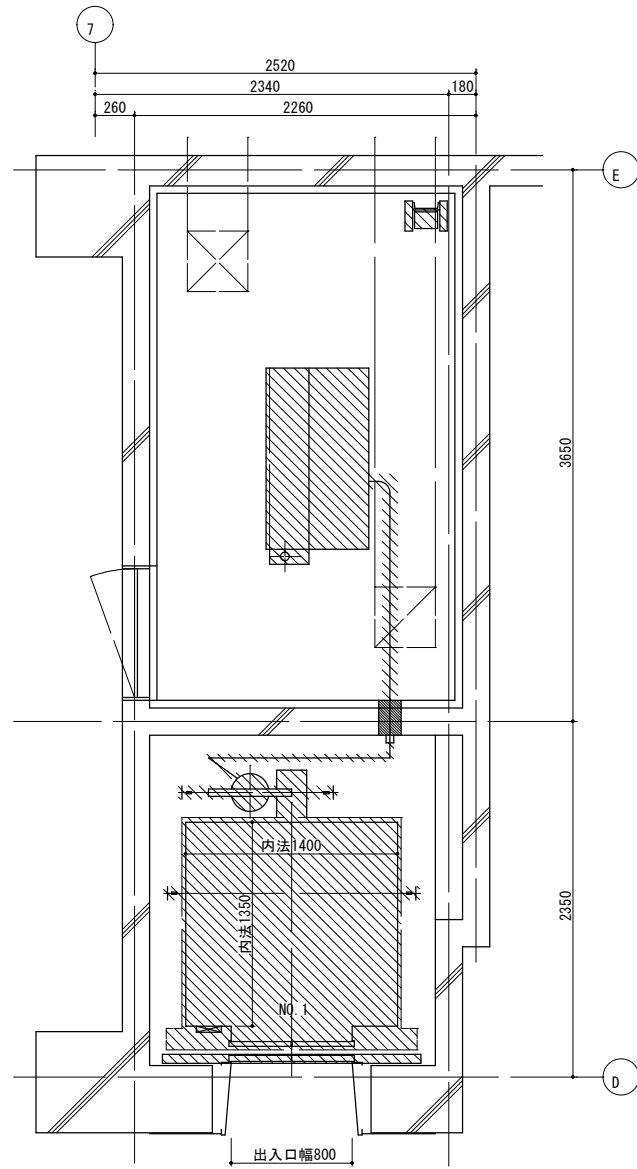

（撤去）昇降路平面図（1：50）

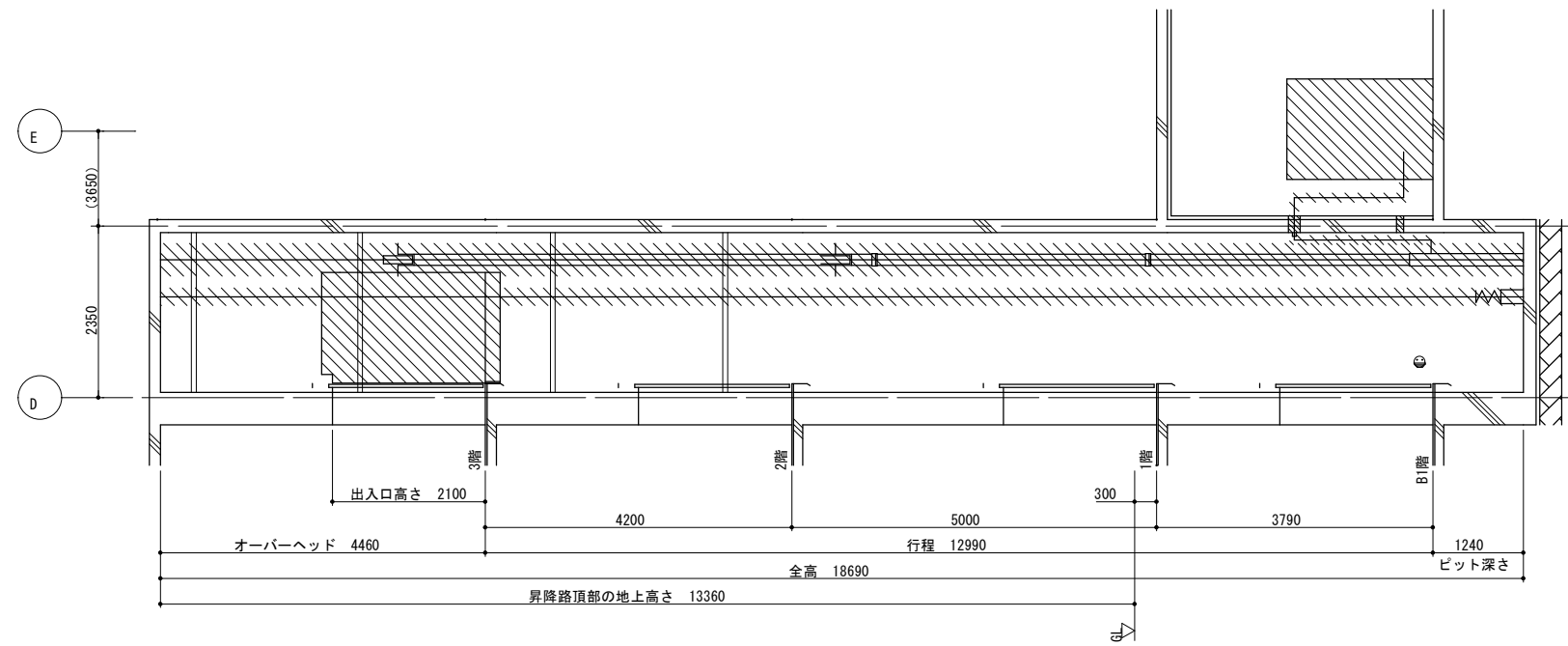

（撤去）昇降路断面図（1：100）

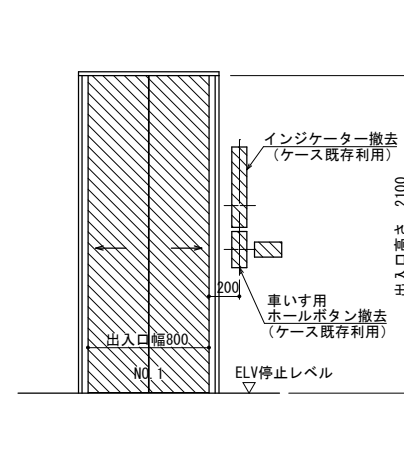

（撤去）B1、2、3階 出入口正面及断面図（1：50）

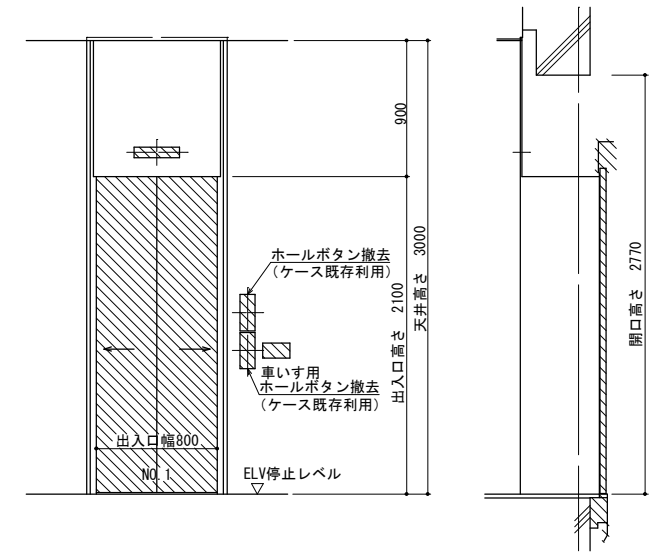

（撤去）1階 出入口正面及断面図（1：50）

設計者 堀内 敏明
一級建築士登録 第270011号

0市債 戸隠支所 エレベーター更新
撤去図、既設エレベーター仕様

工事設計図
令和5年度

発注図
R6.01.30

長野市建設部建築課

図面番号
M-15